

КУХНЕНСКИ ЦОКЛИ

PVC ЦОКЪЛ - L=4М

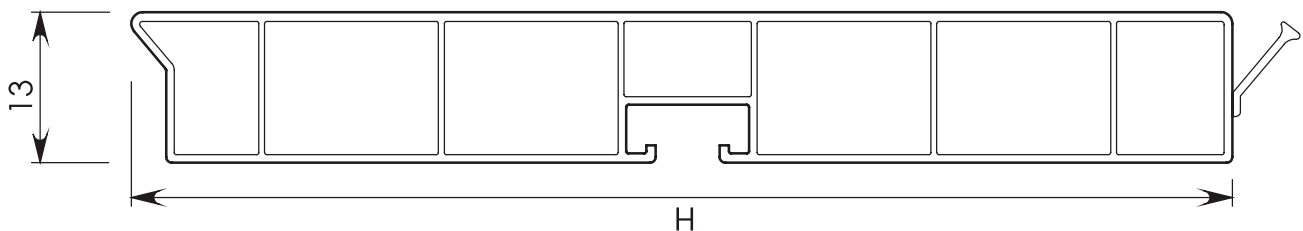

20.400 - H100, цветове: алуминий, инокс, бяло, черно, огледало, графит
 22.400 - H120, цветове: алуминий, инокс
 25.400 - H150, цветове: алуминий, инокс, бяло, черно, огледало, графит

МЕТАЛЕН ЦОКЪЛ ГЛАДЪК, L=4М



1R.400.AL - H60, цветове: алуминий, инокс
 30.400.AL - H100, цветове: алуминий, инокс
 35.400.AL - H150, цветове: алуминий, инокс

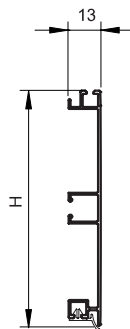

PVC ПРОМЕНЛИВ ЪГЪЛ ЗА ЦОКЪЛ

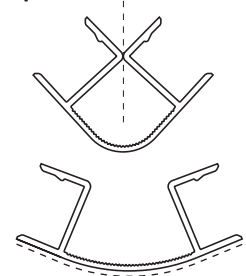

цветове: бял, черен, огледало, графит

ВЕНТИЛАЦИОННА РОЗЕТКА

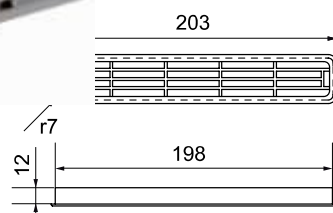

90.444 - цветове: сиво и кафяво

МЕТАЛЕН ЪГЪЛ ЗА ЦОКЪЛ

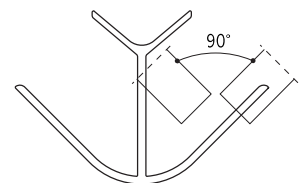

цветове: алуминий, инокс

ВЕНТИЛАЦИОННА РЕШЕТКА ЗА ЦОКЪЛ

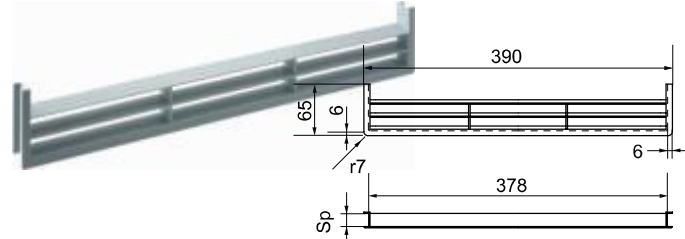

90.449 - цветове: сиво

МЕТАЛЕН ПРОМЕНЛИВ ЪГЪЛ ЗА ЦОКЪЛ

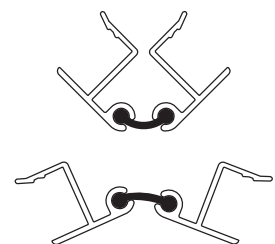

цветове: алуминий, инокс

КУХНЕНСКИ ВОДОБРАНИ

ВОДОБРАН ВИСОК, L=5М



51.500.AL - цветове: инокс

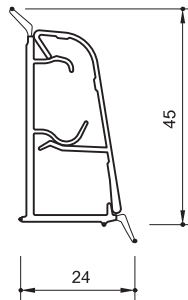

КОМПЛЕКТ ЪГЛИ И ТАПИ



09.526 - цветове: инокс

ВОДОБРАН ТРИЪГЪЛЕН, L=4М



65.400.MR-на ивици, цветове: алуминий
65.400.AL-гладък, цветове: алуминий, инокс, графит

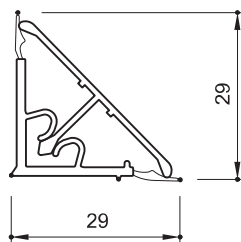

КОМПЛЕКТ ЪГЛИ И ТАПИ,

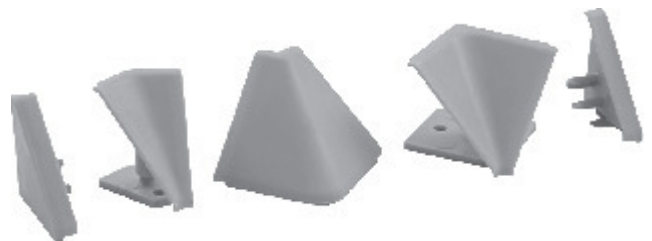

09.565 - цветове: сиво и инокс, графит

ВОДОБРАН НИСЪК, L=4.2М



62.420.AL - цветове: алуминий и инокс

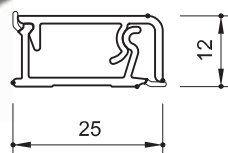

КОМПЛЕКТ ЪГЛИ И ТАПИ,



09.562 - цветове: сиво и инокс

ВОДОБРАН 26X16. L=4.2М.



70.420.AL-цветове: алуминий, инокс, бяло и черно

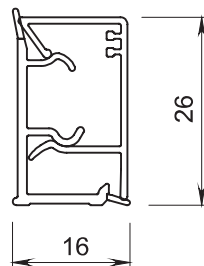

КОМПЛЕКТ ЪГЛИ И ТАПИ



09.570-цветове: алуминий, инокс, бяло и черно

СИСТЕМА GOLA ЗА ОТВАРЯНЕ БЕЗ ДРЪЖКИ



СЕРИЯ G12



СЕРИЯ G12



СЕРИЯ G15



СЕРИЯ G16

ПРОФИЛ ЗА ДОЛЕН РЕД ПОД ПЛОТА, L=4.2 М

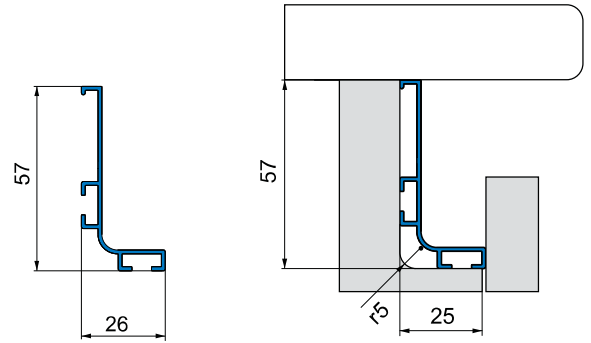

G12.AL - цветове: алуминий, инокс, бяло, черно

ТАПИ ВЪНШНИ, ДОЛЕН РЕД

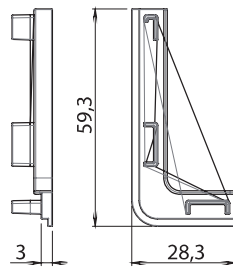

G11.AT2 - цветове: алуминий, инокс, бяло, черно

ТАПИ ВЪТРЕШНИ, ДОЛЕН РЕД

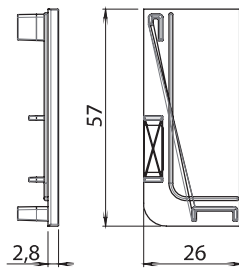

G11.AT3 - цветове: алуминий, инокс, бяло, черно

ЪГЪЛ ВЪНШЕН, ДОЛЕН РЕД

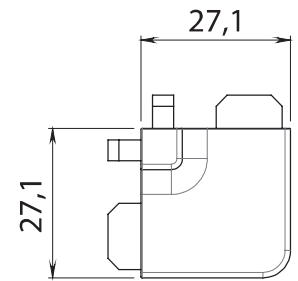

G11.A90A - цветове: алуминий, инокс, бяло, черно

ЪГЪЛ ВЪТРЕШЕН, ДОЛЕН РЕД

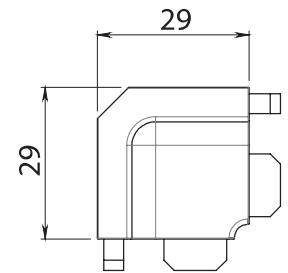

G11.A90B - цветове: алуминий, инокс, бяло, черно

ПРОФИЛ ЗА ЧЕКМЕДЖЕТА, L=4.2М

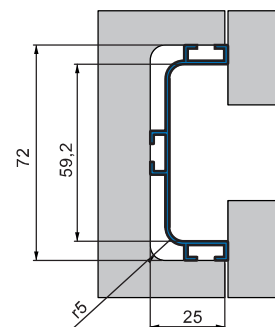

G13.AL - цветове: алуминий, инокс, бяло, черно

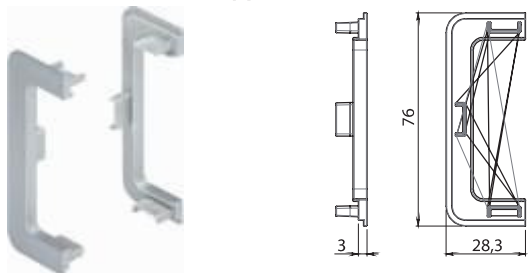
ТАПИ ВЪНШНИ, ЧЕКМЕДЖЕТА

G13.AT2 - цветове: алуминий, инокс, бяло, черно

ТАПИ ВЪТРЕШНИ, ЧЕКМЕДЖЕТА

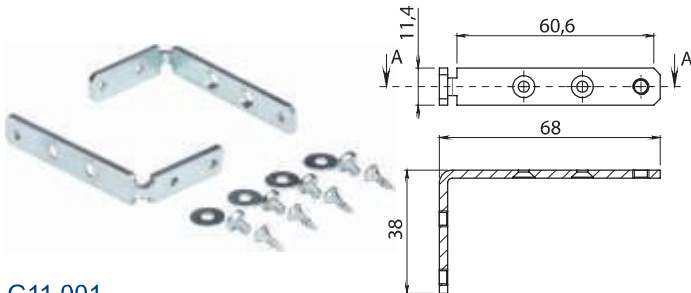

G13.AT3 - цветове: алуминий, инокс, бяло, черно

РАЗГЛОБКИ ЗА ПРОФИЛ G12 И G13

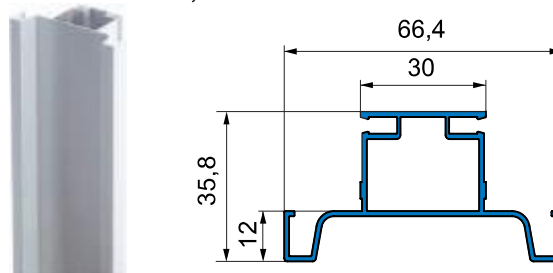
G11.001

ПРОФИЛ ВЕРТИКАЛЕН, L=4.7 М

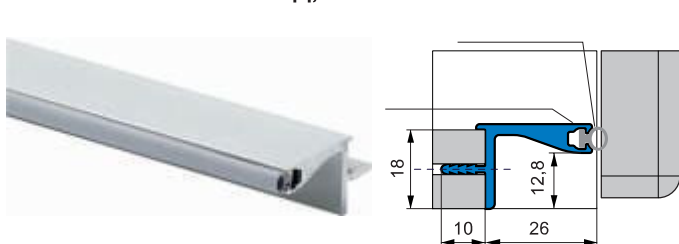
G15.AL - цветове: алуминий, инокс

ПРОФИЛ ЗА ГОРЕН РЕД, L=4.2М

G14.AL - цветове: алуминий, инокс, бяло, черно

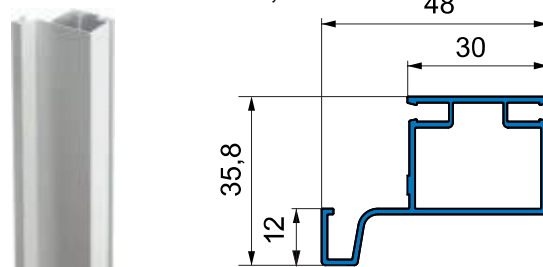
ПРОФИЛ ВЕРТИКАЛЕН КРАЕН, L=4.7 М

G16.AL - цветове: алуминий, инокс

АКСЕСОАРИ ЗА КУХНЕНСКИ ШКАФОВЕ

ПОДЛОЖКА ЗА ЧЕКМЕДЖЕТА ПРОТИВ ХЛЪЗГАНЕ, В=480

SYPHON FLEX - гъвкав ограничител за чекмедже под мивка

SYPHON FLEX

ТАВИ ЗА ПРИБОРИ ЗА ЧЕКМЕДЖЕТА С ЧЕЛА: 350мм, 400мм, 450мм, 500мм, 550мм, 600мм, 800мм, 900мм.

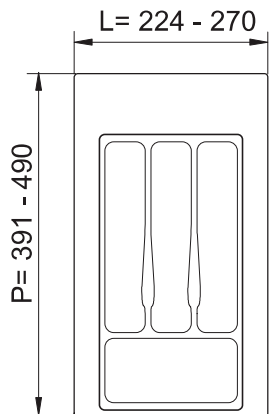

32/72.R35

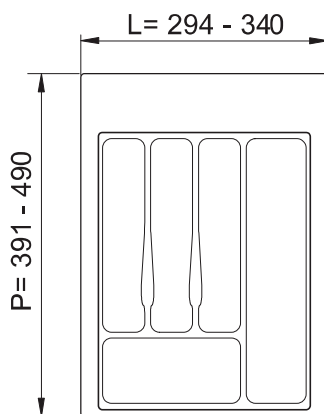

32/72.R40

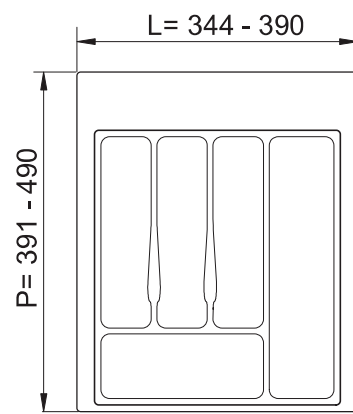

32/72.R45

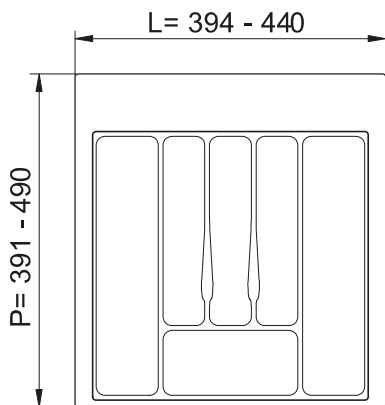

32/72.R50

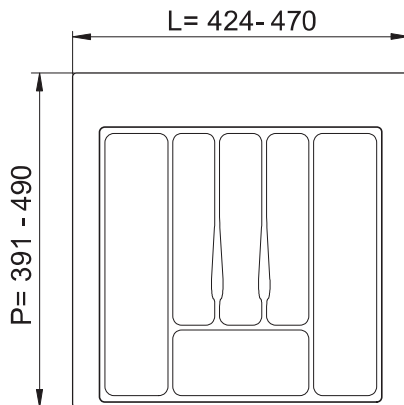

32/72.R55

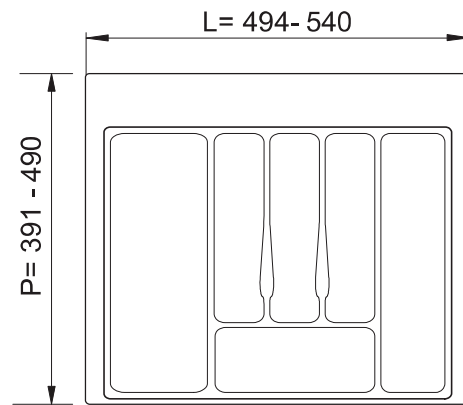

32/72.R60

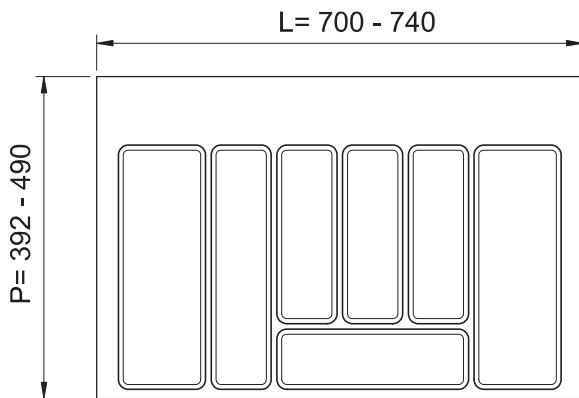

32/72.R80

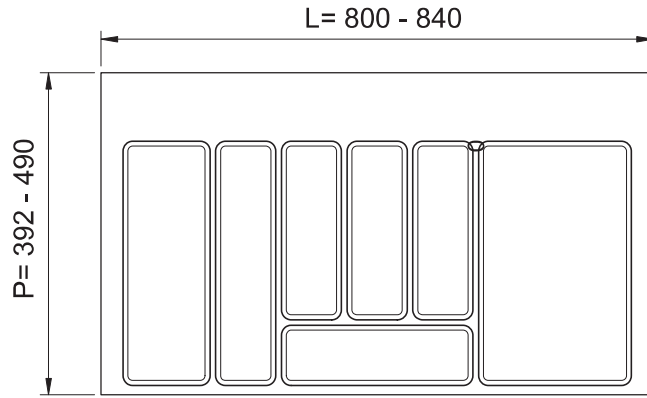

32/72.R90

сиво и бяло /до чело за чекмедже 600

ТАВИ В ЦВЯТ ГРАФИТ

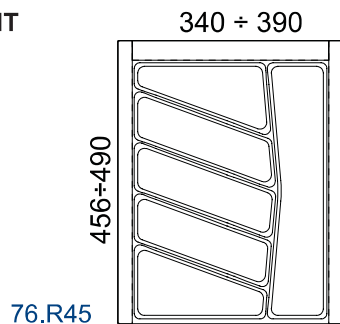

76.R45

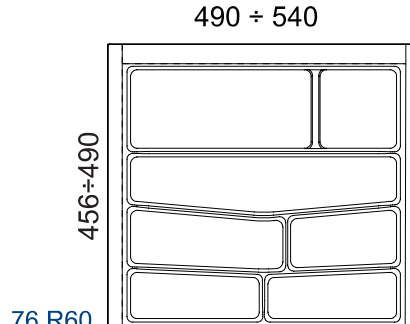

76.R60